

# Planty\_net

건강한 인터넷 세상을 만드는 기업

IR Book 2023 2Q



## Disclaimer

본 자료는 투자자들을 대상으로 실시되는 Presentation에서의 정보 제공을 목적으로 (주)플랜티넷(이하 '회사')에 의해 작성되었으며 이의 반출, 복사 또는 타인에 대한 재배포는 금지됨을 알려드립니다.

본 Presentation에의 참석은 위와 같은 제한 사항의 준수에 대한 동의로 간주될 것이며, 제한 사항에 대한 위반은 관련 '자본시장과 금융투자업에 관한 법률'에 대한 위반에 해당될 수 있음을 유념해주시기 바랍니다. 본 자료에 포함된 '예측정보'는 개별 확인 절차를 거치지 않은 정보들입니다. 이는 과거가 아닌 미래의 사건과 관계된 사항으로 회사의 향후 예상되는 경영현황 및 재무실적을 의미하고, 표현상으로는 '예상', '전망', '기대', '(E)' 등과 같은 단어를 포함합니다.

위 '예측정보'는 향후 경영환경의 변화 등에 따라 영향을 받으며, 본질적으로 불확실성을 내포하고 있는 바, 이러한 불확실성으로 인하여 실제 미래실적은 '예측정보'에 기재되거나 암시된 내용과 중대한 차이가 발생할 수 있습니다. 또한, 향후 전망은 Presentation 실시일 현재를 기준으로 작성된 것이며 현재 시장상황과 회사의 경영방향 등을 고려한 것으로 미래 시장환경의 변화와 전략수정 등에 따라 변경될 수 있으며, 별도 고지 없이 변경 될 수 있음을 양지하시기 바랍니다.

본 자료의 활용으로 인해 발생하는 손실에 대하여 회사 및 회사의 임원들은 그 어떠한 책임도 부담하지 않음을 알려드립니다.

본 문서는 회사가 발행하는 증권의 모집 또는 매매를 위한 권유를 구성하지 아니하며, 문서의 어떠한 내용도 관련 계약 및 약정 또는 투자결정을 위한 기초 또는 근거가 될 수 없습니다.



# Contents

Chapter 1

## Company Overview

Chapter 2

## Business

Chapter 3

## Filtering Service

Chapter 4

## Solution

Chapter 5

## Financial Highlight

Chapter 6

## Appendix



The background features a hand holding a glowing globe of network nodes. The globe is composed of white dots connected by thin lines, with several human icons integrated into the network. The scene is set against a sunset cityscape with a warm, golden glow. Several semi-transparent icons of clouds with double-headed arrows are scattered across the image, suggesting data flow or cloud computing. A central green rounded rectangle contains the chapter title.

# Chapter 1 Company Overview

# ‘디지털 안심 세상’을 만드는 네트워크 솔루션 전문기업

건강하고 안전한 **디지털 서비스 및 솔루션**을 제공하여  
모두가 안심할 수 있는 세상을 만들어 갑니다.

## Numbers of PLANTYNET

23

Years

23년 동안 쉼 없이  
안전한 인터넷 환경을 위해  
달려왔습니다

10,000,000 + $\alpha$   
database

국내 최대 유해콘텐츠 DB를 통해  
가장 안전한 서비스를  
제공하고 있습니다

99.9%

accuracy

자체 AI 딥러닝 기술을 통해  
높은 실시간 유해차단  
정확도를 자랑합니다

# 국내 유해 콘텐츠 차단 대표 기업, 플랜티넷

## 회사 개요

회사명	(주)플랜티넷 (Plantynet Co., Ltd)
대표이사	김태주
설립일	2000년 6월 1일
자본금	83.1 억 원
매출액	319.3 억 원 (2022년 연결기준)
임직원	78 명 (2022년 12월 기준)
사업분야	시스템 소프트웨어 개발 및 공급업 등
소재지	경기 성남시 분당구 대왕판교로 670, A동 6층
홈페이지	www.plantynet.com

## 대표 소개

**김태주** 대표이사

現 (주)플랜티넷 대표이사  
前 한국인터넷기업협회 부회장

서강대학교 전자공학과 졸업('85)





# Our History

## No.1 Internet Filtering Company

플랜티넷은 2000년부터 약 23년 동안 축적한 유해 디지털 콘텐츠 데이터베이스를 바탕으로 변화하는 온라인 환경에 적합한 새롭고 혁신적인 필터링 솔루션을 연구하고 제공합니다.

### 국내 시장 선점 및 해외 판로 확보

#### 2000 (주)플랜티넷 설립

2001 인터넷 유해사이트 차단서비스 하나로텔레콤(주) '하나포스 가디언' 출시

2002 인터넷 유해사이트 차단서비스 (주)KT '매가패스 크린아이' 출시

2003 중국현지법인 'Beijing Plantynet Co.,Ltd' 설립 (주)데이콤 '클린웹', (주)두루넷 '두루넷 아이' 출시

2004 대만현지법인 'Plantynet Taiwan Co.,Ltd' 설립 ISO품질경영시스템 우수인증기업상 수상

### 코스닥 상장 및 모바일 서비스 선도

#### 2005 코스닥시장 상장

2007 디지털매거진 유통사 (주)모아진 설립

2008 벤처캐피탈 알바트로스인베스트먼트(주) 설립

2011 디지털콘텐츠 유통사 (주)에이앤지모즈 인수

2012 모바일 유해필터링 서비스 KT '올레자녀폰안심' 출시

2013 모바일 유해필터링 서비스 LGU+ '자녀폰지킴이' 출시

2014 미래창조과학부장관 표창 '기술경영 우수기업 포상'

### 신사업 본격화 및 브랜드 강화

2019 미디어사업부문 자회사 '플랜티엠'에 양도

2020 NSHC와 n번방 재발방지를 위한 사업협력 육군, 후후엔컴퍼니와 장병 휴대전화 유해사이트 차단 앱 도입을 위한 사업협력

인텔리전트 네트워크 패킷브로커(NPB) LANEBOW 출시

2021 베트남 최대통신기업 VNPT와 유해차단 전국망서비스 론칭 유해 스트리밍동영상 AI 필터링 기술특허 취득 SSL 스마트 가시성(암복호화) 솔루션 '오피스가드SV' 출시

2022 KT스카이라이프와 악성코드 차단 '안심인터넷' 서비스 출시 '불법촬영물 유포확산 방지를 위한 영상검출 기술개발' 및 'SNS에서의 온라인그루밍 위험성 자가탐지 기술개발' 국책 과제 연구개발기관 선정

# Overseas Businesses of PLANTYNET

아시아 시장에 선제적으로 진출한 플랜티넷! 지속적으로 세계시장을 개척해 나가고 있습니다





# Branches of PLANTYNET

다양한 분야에서 최고의 서비스를 제공하고 있는 플랜티넷의 자회사를 소개합니다.



**“공간의 가치를 높이는  
콘텐츠 서비스 전문기업”**

- 디지털사이니지, 매장음악, 맞춤형 디스플레이 및 콘텐츠, 타겟 광고, 전자신문/전자잡지 콘텐츠 등 서비스 제공
- 플랜티넷의 100% 자회사



**“국내 유망기업 투자로 미래  
가치를 이끄는 벤처캐피탈”**

- 9개 펀드, 총 2,210억원의 운용자금규모(2022 기준)
- ICT 및 바이오 헬스케어 투자 전문성 검증
- 2008년 플랜티넷과 서강대학교, KMW 등이 설립



**“스마트 조명 및 CCTV  
솔루션 전문기업”**

- IoT/ICT 기술을 융합한 스마트 조명 및 가로등 공급
- AI 영상분석 및 스마트 관제 시스템을 통한 재난·재해 탐지 및 예방

# 견조한 펀더멘털 기반 신규 서비스 출시를 통한 실적 향상 기대

매출액

(단위 :억원)

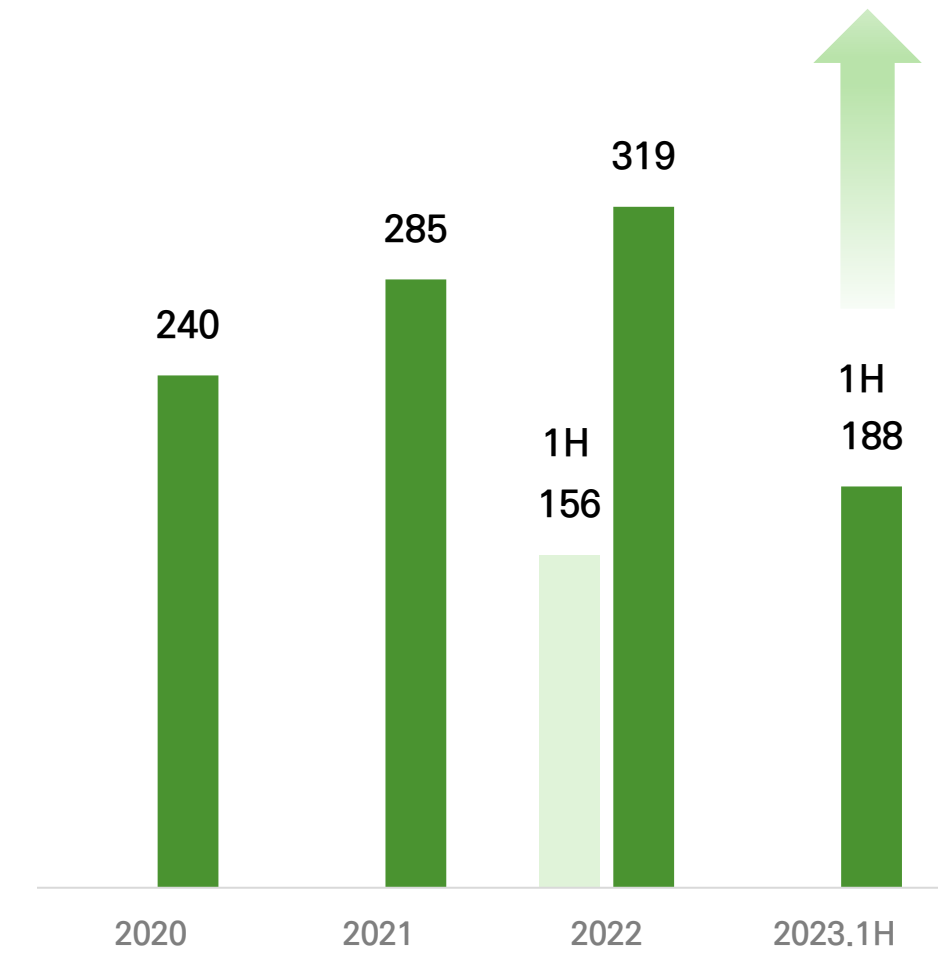

\*연결기준

최근 3개년 매출성장률

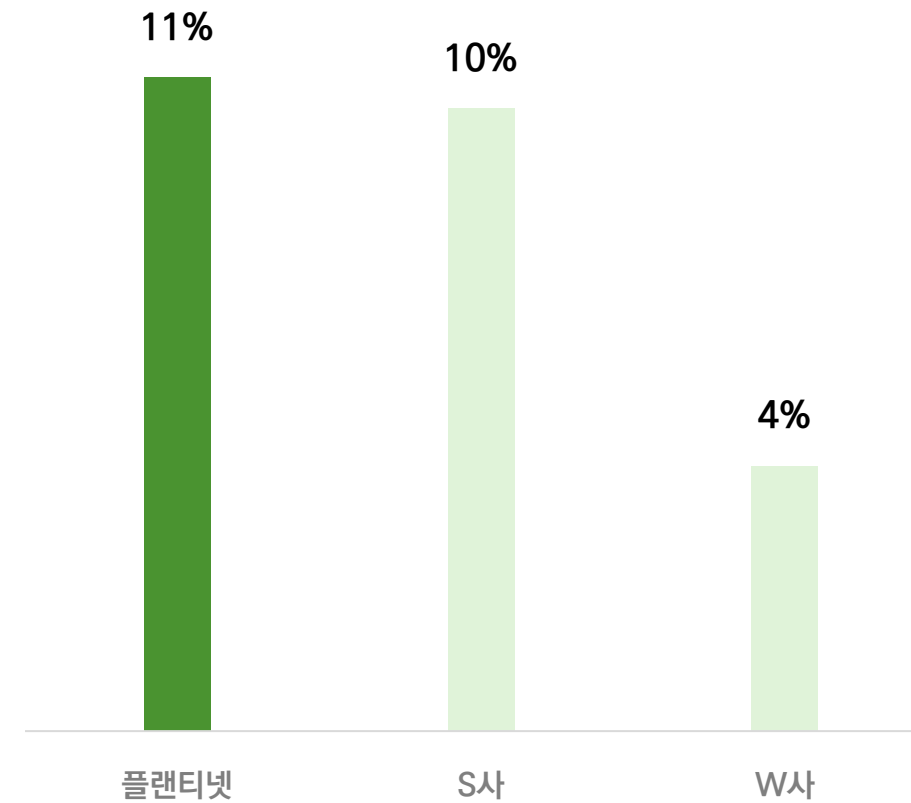

\* 유사서비스 업계 별도기준 매출성장률 단순비교

현금성자산 증가 및 유동비율

(단위 :억원)

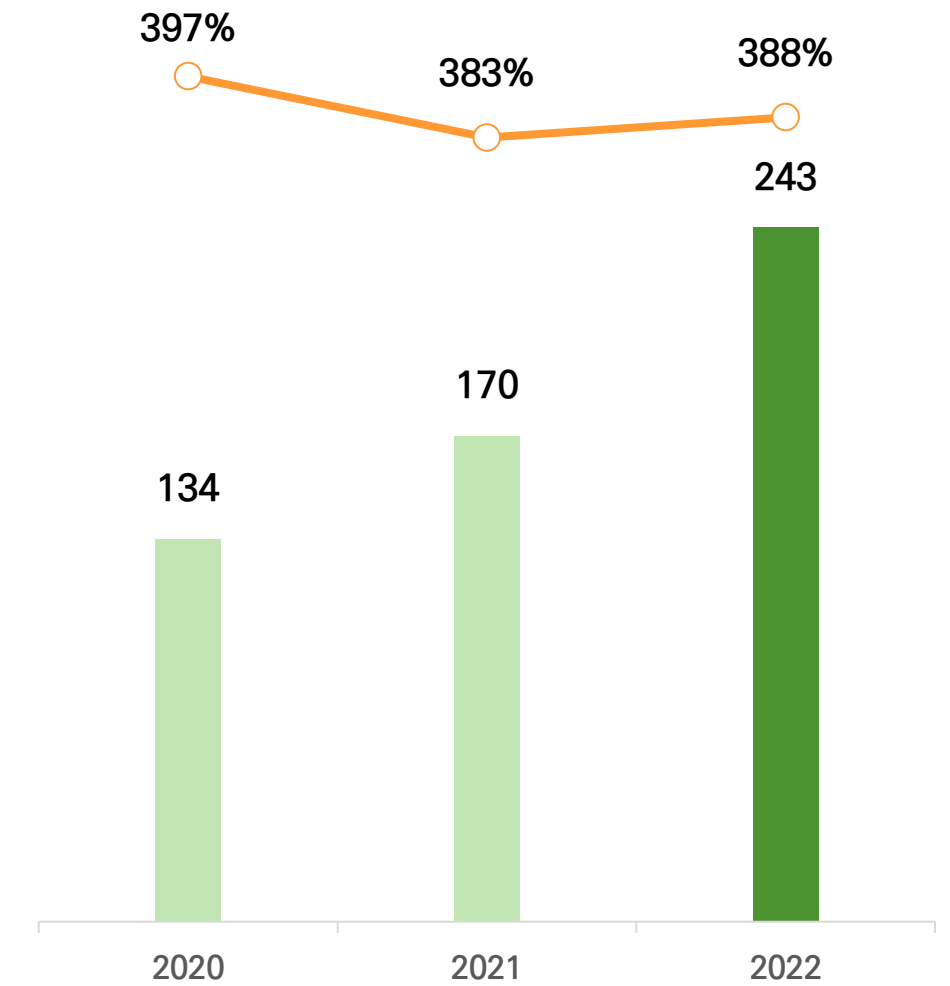





Chapter 2  
**Business**

# Plantynet Core Business

플랜티넷은 '안심할 수 있는 오늘'을 위해 매일 더 안전한 서비스를 연구하고 제공하고 있습니다.

- 불법 도박·성인·폭력·마약 등 유해한 콘텐츠 필터링 설정을 통한 건전한 인터넷 환경 제공

유해 콘텐츠 필터링

스미싱·악성코드 피해예방

- 악성코드와 스미싱 및 보이스피싱 URL DB를 바탕으로 금융사기 등 피해 예방을 위한 서비스 제공

“안심” 서비스&솔루션

- 암호화된 SSL 트래픽을 복호화하여 보안 위협을 안전하게 관리할 수 있도록 트래픽 가시성 제공

트래픽 가시성 확보

네트워크 패킷 컨트롤

- 트래픽 폭증 환경에서도 다양하고 복합적인 트래픽 컨트롤이 가능한 솔루션 제공



# Service & Solution Overview

## 플랜티넷 서비스&솔루션 오버뷰

사업 영역	<p><b>유해콘텐츠 필터링 + 비업무사이트 차단</b></p>	<p><b>네트워크 패킷 컨트롤</b></p>	<p><b>네트워크 트래픽 가시성 확보</b></p>	<p><b>스미싱·악성코드 피해 예방</b></p>
서비스 소개	<p>불법 성인·도박·마약 등 유해콘텐츠 차단과 웹/앱 이용시간 설정을 통하여 건전한 미디어 이용 습관 형성을 돕는 서비스</p>	<p>대용량의 복합 트래픽을 분석 및 필터링할 수 있는 차세대 네트워크 패킷 컨트롤러(NPB)</p>	<p>암호화된 SSL트래픽의 복호화를 통해 보안위협을 안전하게 관리하는 스마트 가시성 솔루션</p>	<p>악성코드·스미싱·보이스피싱 등 전화금융사기 피해 예방을 위한 서비스</p>
제공 방식	<p><b>솔루션</b>    <b>서비스</b></p> <div style="display: flex; justify-content: space-around;"> <div style="text-align: center;">  <p>B2B/B2G 솔루션으로 제공</p> </div> <div style="text-align: center;">  <p>통신사 유·무선 서비스로 제공</p> </div> </div>	<p><b>솔루션</b></p> <div style="text-align: center;">  <p>B2B/B2G 솔루션으로 제공 * 기존 보안장비와 호환 가능</p> </div>	<p><b>솔루션</b></p> <div style="text-align: center;">  <p>B2B/B2G 솔루션으로 제공 * 4단계 스쿨넷 사업, 경기도 통합망 사업 등 공공 및 민간 영역 확장 중</p> </div>	<p><b>서비스</b></p> <div style="text-align: center;">  <p>App 서비스 제공    자체 수집 DB 및 판별 시스템 탑재</p> </div>

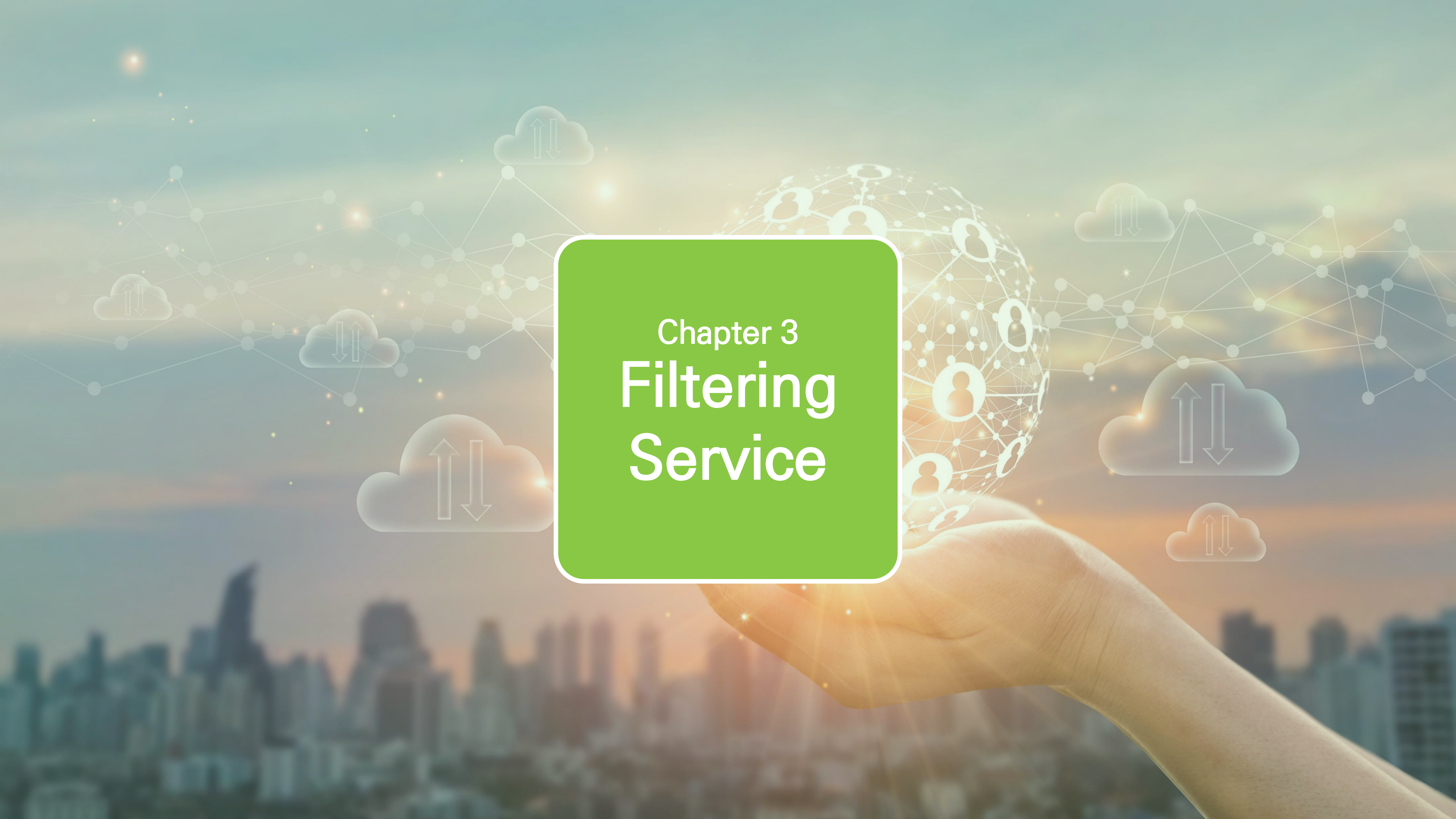
The background features a hand holding a glowing globe of network nodes. The globe is composed of interconnected white dots and lines, with several nodes containing person icons. The scene is set against a sunset cityscape with a warm orange and blue sky. Several semi-transparent icons of clouds with double-headed arrows are scattered across the image, suggesting data flow or cloud services.

Chapter 3  
**Filtering  
Service**



# 국내 최초 부모·자녀 안심 서비스

플랜티넷 안심 서비스는 국내와 해외 대표 통신사를 통해 유무선 서비스로 제공되고 있습니다. 유해한 온라인 콘텐츠 필터링, 자녀 별 맞춤 인터넷 사용설정, 실시간 자녀 위치 조회 기능으로 부모는 안심하고 자녀는 미디어 이용습관을 기를 수 있습니다.



국내 최다 1,000만개 이상의 양질의 유해DB 보유



메신저 및 SNS에서 공유되는 유해 콘텐츠 차단



AI 딥러닝, 다크웹 필터링 등 신규 기술개발 적용



매일 생성되는 유해 콘텐츠 실시간 검증 및 업데이트



PC·스마트폰 연동을 통한  
쉽고 편리한 관리

## 통신사 대표 서비스



KT 가족안심



LGU+ 자녀폰지킴이

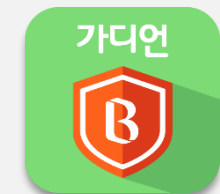

SKB 가디언

# 보다 강력한 네트워크 망 기반 필터링 기술 방식 (통신사 제공)

통신사에 서비스 시, 별도의 소프트웨어 설치가 필요 없는 망 차단 방식으로 제공하여 프로그램 삭제 및 무력화를 방지할 뿐만 아니라 실시간 DB 업데이트로 높은 차단율(99%)을 유지하고 있습니다.

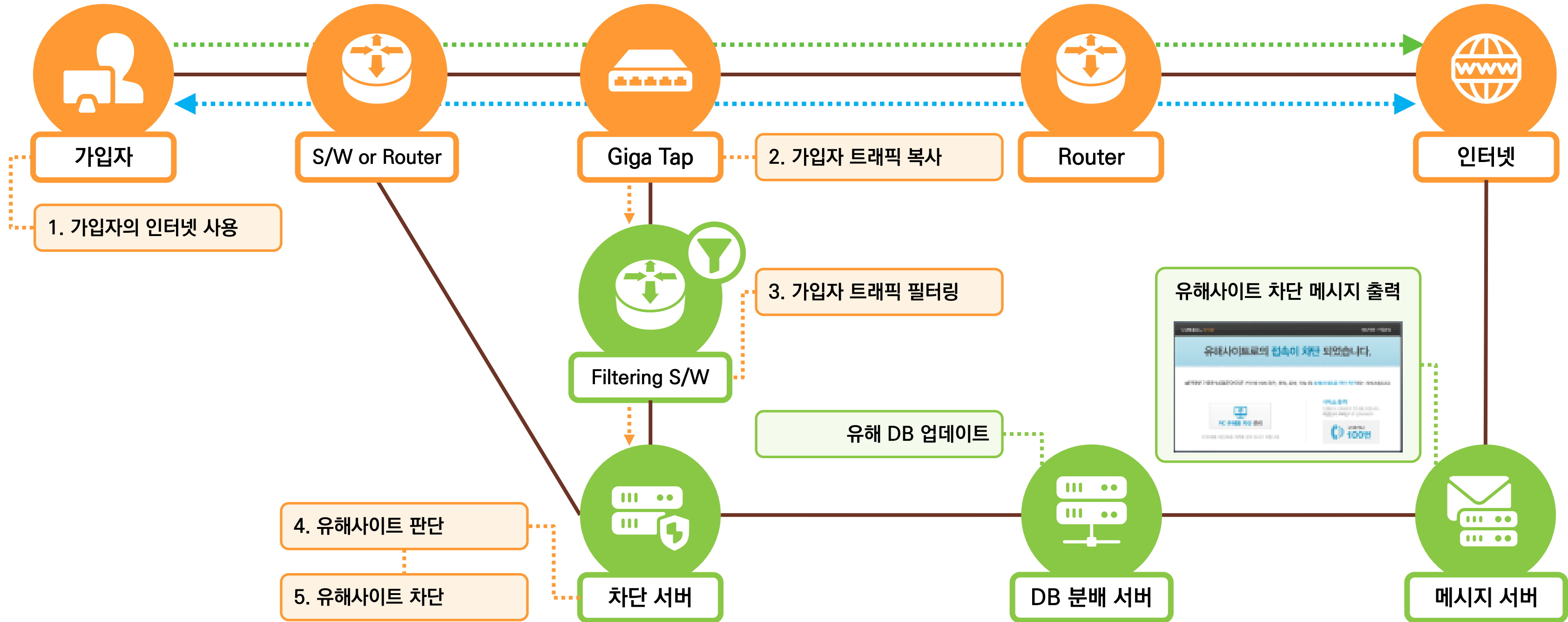



# 특허받은 실시간 스트리밍 유해 영상 필터링 기술 적용

특허받은 AI 딥러닝 기반의 이미지·영상 식별 기술을 적용하여, 유튜브 등 영상 스트리밍 플랫폼에서도 신속하고 정확하게 유해 영상을 차단할 수 있는 길이 열렸습니다.

## 유튜브 유해 영상 필터링 프로세스

안드로이드 폰 (스트리밍 동영상)

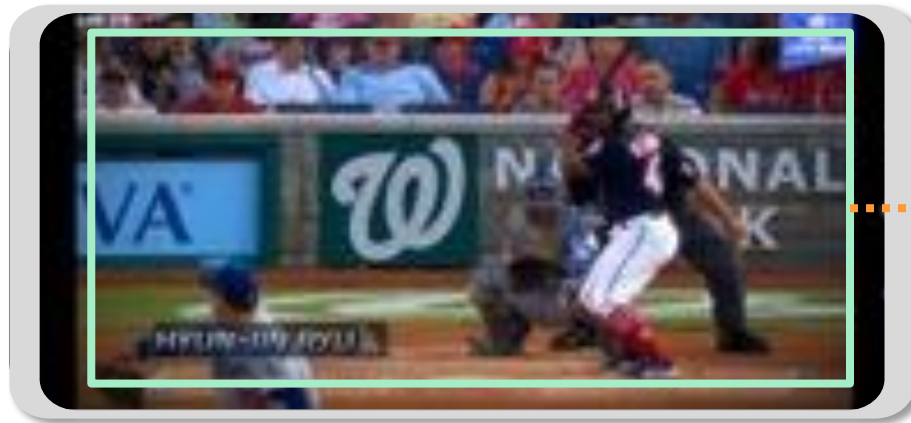

서브 이미지 추출



추출된 서브 이미지

안드로이드 TV (스트리밍 동영상)



서브 이미지 추출



추출된 서브 이미지

AI 기반  
딥러닝 이미지 분류기

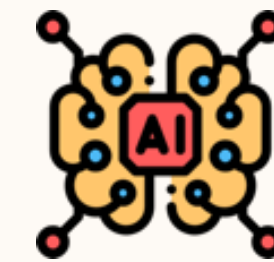

이미지 분류 요청

\*특허 출원 중

유해 분류  
결과 전달

사용자 화면



접속 불가/  
차단 화면 표시

\* 출원번호 10-2020-0020182 유해한 스트리밍 콘텐츠를 필터링 하는 장치 및 방법

\* 출원번호 10-2020-0020183 스마트 TV 동영상 시간 제어 및 유해 동영상 필터링을 위한 장치 및 방법



The background features a hand holding a glowing globe of network nodes. The globe is composed of white dots connected by lines, with several nodes containing person icons. The background is a soft-focus cityscape at sunset or sunrise, with a warm orange and yellow glow. Several semi-transparent icons are scattered around the globe, including clouds with double arrows pointing up and down, and network nodes with person icons.

## Chapter 4 Solution

# OFFICEGUARD<sup>SV</sup>

SSL 복호화 솔루션, OfficeGuard SV(오피스가드 SV)



- HTTPS 암호화 통신에 악성코드를 심는 보안 위협 환경 속 **기업의 필수 보안 솔루션**
- SSL/TLS **트래픽의 암호복호화**로 네트워크 트래픽 가시성을 제공하여 **기업 기밀정보 안전하게 보호**
- ETAP기반 고성능 엔진 탑재, 국내 최대 전체 40G(SSL 23G) 지원 등 **성능 및 안정성 공인인증**
- 어플라이언스 기반으로 인라인(In-Line), 미러(Out-of-Band) 등 **다양한 구성 방식 지원**



### 고성능 처리

최대 40Gbps 트래픽, 암호화 트래픽 20Gbps 이상 복호화 처리



### 암·복호화 실패 대응 유연

비 표준 또는 TLS handshake 실패 시, 자동 바이패스 지원 (암복호화 불가 서비스 목록 예외 그룹 목록으로 제공)



### SSL/TLS 암호복호화 정책

공공, 금융기관 등 화이트/블랙리스트 기본 제공  
다양한 표준 암호화 프로토콜 지원

## 기술 방식

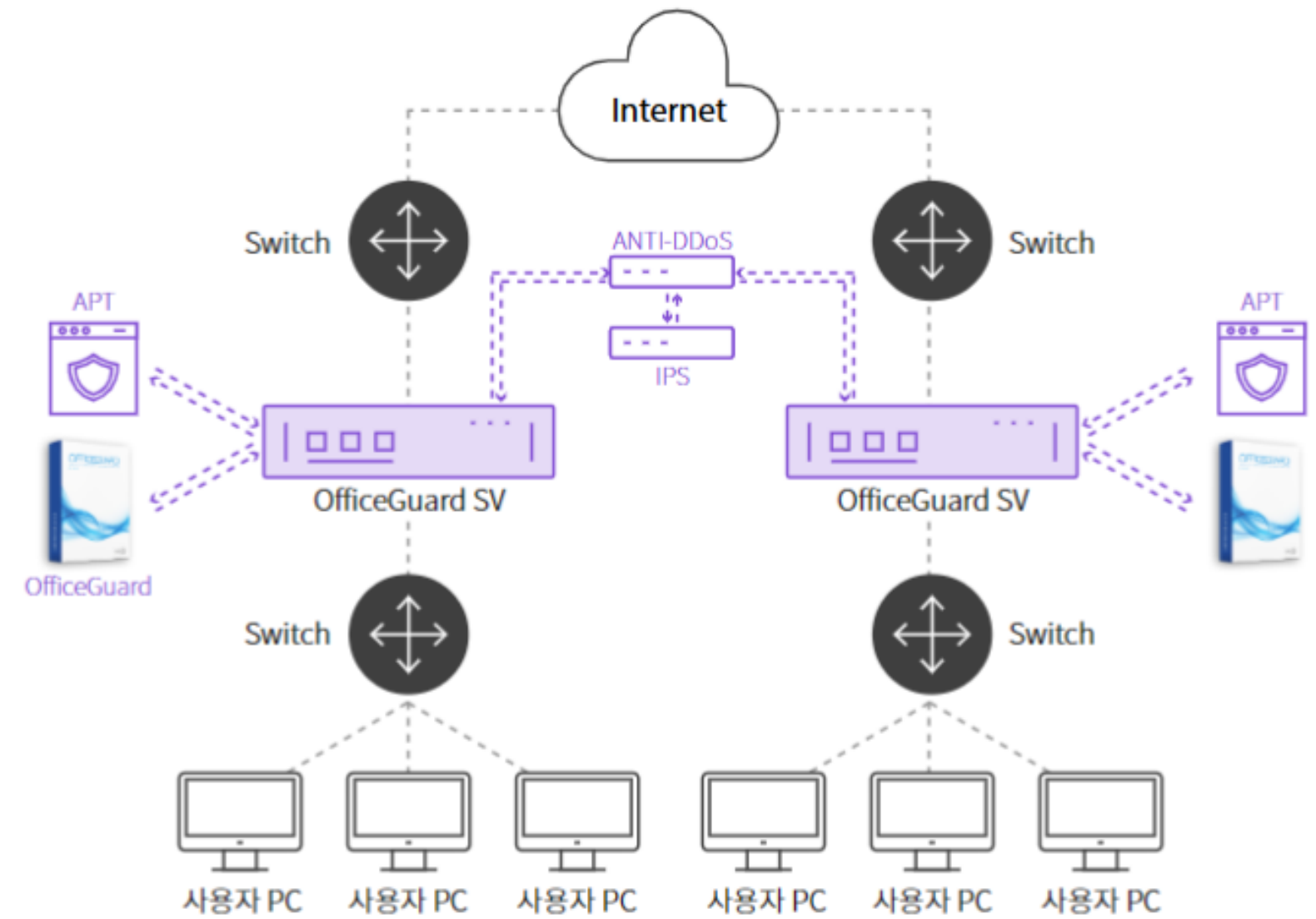



# OFFICEGUARD<sup>+</sup>

더욱 강력한 통합 보안 솔루션, OfficeGuard+(오피스가드 플러스)

OfficeGuard SV의 트래픽 가시화 기능에  
비업무트래픽 필터링 기능을 더한 **통합 보안 솔루션**

쇼핑, SNS, 메신저, 게임, HTS 등  
**비업무 사이트 및 응용프로그램 차단**

인바운드/아웃바운드 암호화 트래픽 복호화 후  
**다양한 3rd 보안솔루션에 전달하여 가시성 확보**

최대 40G(SSL 23G)까지의 대용량 트래픽을  
**고성능으로 성능저하 없이 암호복호화 가능**



## 기술 방식

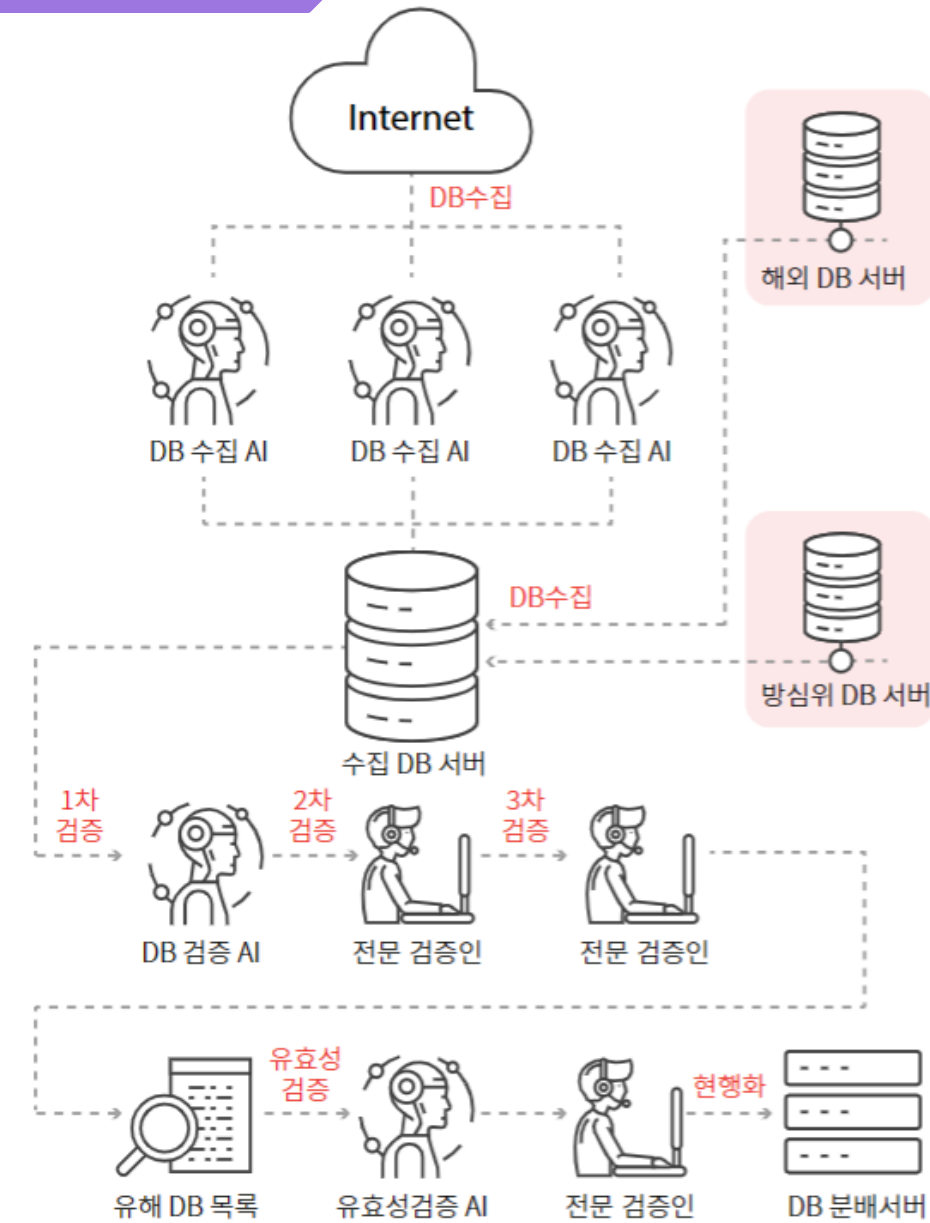

**인터넷 최상위 도메인(TLD) 목록  
분석으로 유해사이트 DB 수집**  
- 전체 약 2억개의 도메인 목록 분석  
- 매일 약 20만개의 신규 도메인 분석  
- TLD : Top Level Domain

**고도화된 머신러닝 AI를 이용한 유해성  
검증**  
- 1차 AI검증 필터링으로 90%검증  
- 2차, 최종 전문 검증인 검증단계를 활용한  
유해 DB 검증

**사용자 로그 수집을 통한 유해사이트 검증**  
- 매일 1억 건 이상의 사용자 로그 분석

**유해사이트 속성 변경 확인을 위한 유해성  
검증 및 유해 DB 현행화를 통한 정제된  
DB 업데이트**

# PCGUARD

비업무트래픽 필터링 솔루션, PCGuard(피씨가드)

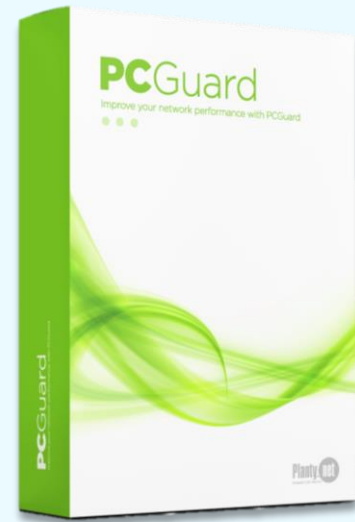

- 기업 업무환경에 방해가 되거나 보안에 취약한 인터넷 트래픽을 실시간으로 감지
- BlackList 설정 및 필터링을 통해 직원들의 업무 생산성을 높이고, 기밀정보를 보호
- Agent 설치를 통한 차단으로 전국 지사에 별도 하드웨어 구축 불필요
- 고도화된 머신러닝 AI를 이용한 콘텐츠 검증 및 우회접속 프로그램 차단을 통한 네트워크 효율성 증대

 <p><b>비업무 사이트 및 프로그램</b></p> <p>쇼핑, SNS, 메신저, 게임, HTS 등 비업무 사이트 및 응용 프로그램 차단</p>	 <p><b>우회접속</b></p> <p>Ultra surf, TOR, NordVPN, psiphone3 등 우회접속 프로그램 차단</p>	 <p><b>업무 집중도 및 네트워크</b></p> <p>비업무사이트 차단으로 인한 업무집중도 향상 및 네트워크 증설 비용감소, 인터넷 속도 향상</p>
--	--	--

### 기술 방식

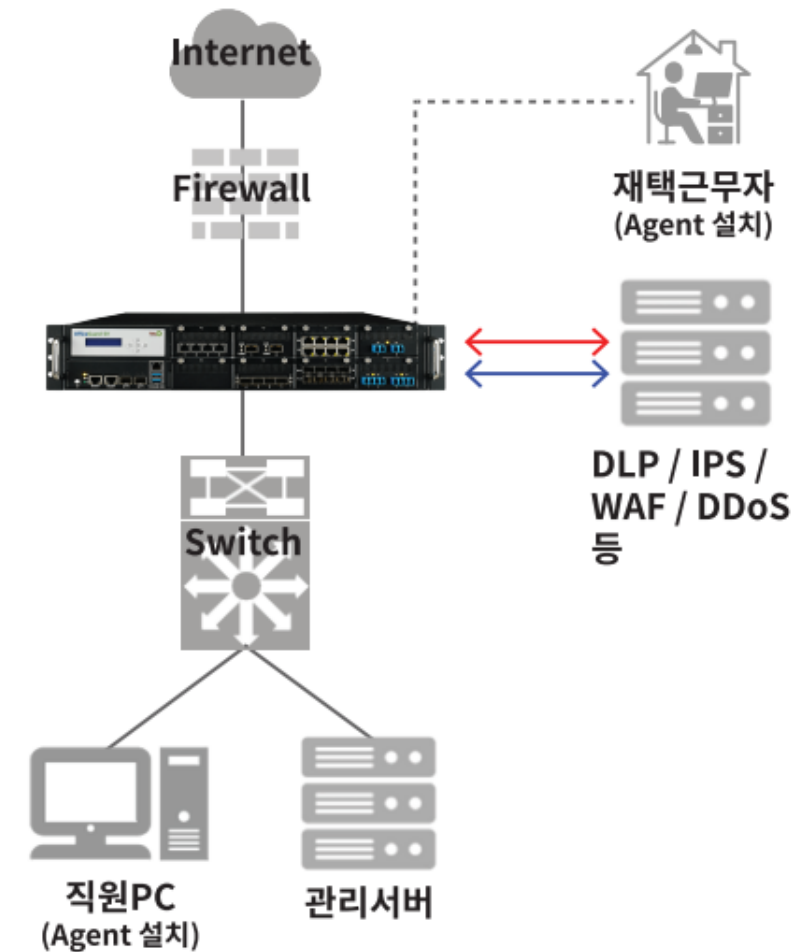

The diagram illustrates the network flow from the Internet through a Firewall and Switch to various devices. A Firewall is connected to the Internet and a Switch. The Switch is connected to a Server rack and a PC. A Firewall is also connected to a Server rack. A Switch is connected to a PC. A Firewall is connected to a Server rack. A Switch is connected to a PC. A Firewall is connected to a Server rack. A Switch is connected to a PC.

### OfficeGuard 와 비교



**어플라이언스 구성 (Agent 설치 X)**

기존 네트워크 구성환경에 미러링 포트 또는 탭 장비를 이용하여 트래픽을 복사 후 네트워크 모니터링

**\*인라인(In-Line), 미러(Out-of-Band) 등 다양한 구성 방식 지원**

# LANEBOW

인텔리전트 패킷 컨트롤러 솔루션, LANE BOW(레인보우)

LANEBOW는 최적화된 커스터마이징 기능을 제공하는 혁신적인 SDN 솔루션입니다. SDN(Software Defined Networking)의 데이터 플레인 제어 기술을 레거시 장비에 접목, 기존 장비들이 갖고 있는 한계를 뛰어넘은 패킷 컨트롤 기능을 제공합니다.

## SIMPLIFICATION

데이터 타입별 제어를 통한 복잡한 트래픽 관리

## CUSTOMIZATION

고객의 니즈와 편의를 최우선으로 생각하는 유연한 네트워크 솔루션

## FLEXIBILITY

안정적이고 자유도 높은 네트워크 구성이 가능한 상용 솔루션

## LOW COST

보안장비에 대한 투자 및 운용 비용을 효과적으로 절감 가능

## NEW VALUE

고객의 새로운 비즈니스 가치와 서비스 방향 제시

## 대표 기능

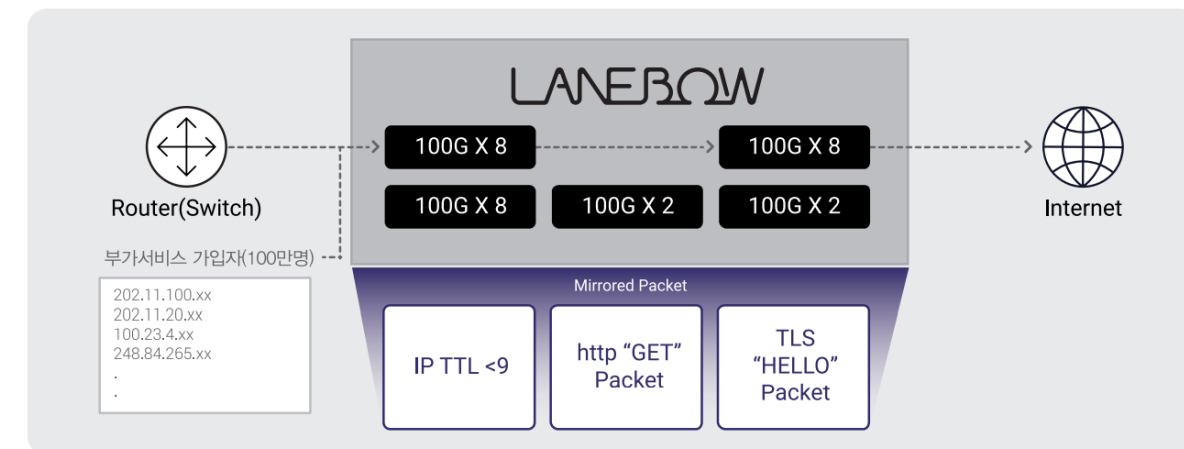

- 사용자, 서비스 플로우, Payload 문자열 기반 패킷 필터링과 컨트롤 기능 제공
- 대용량 트래픽에 대하여 다수의 IP 또는 host에 대한 ACL 적용 가능

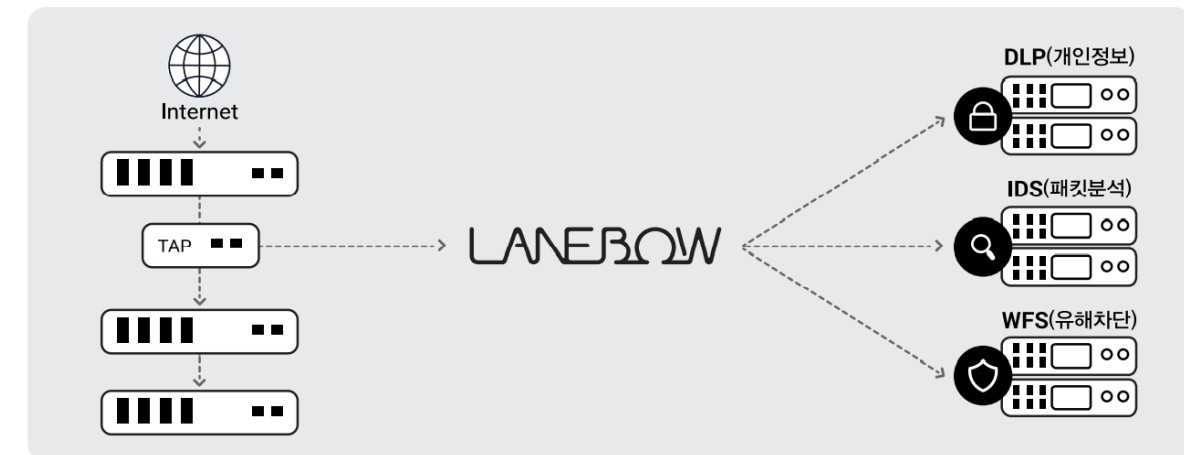

- 트래픽 미러링이 필요한 보안, 분석 장비 간 분석 정보를 우선순위로 제공
- 다수의 트래픽을 여러 개의 보안, 분석 장비로 멀티 미러링 하여 데이터 전달





Chapter 5  
**Financial  
Highlight**

# 지속적인 매출 성장

매출 포트폴리오 다각화로 매출 증가, R&D 투자 마무리 등으로 영업이익률 회복

매출액

(단위 : 백만원)

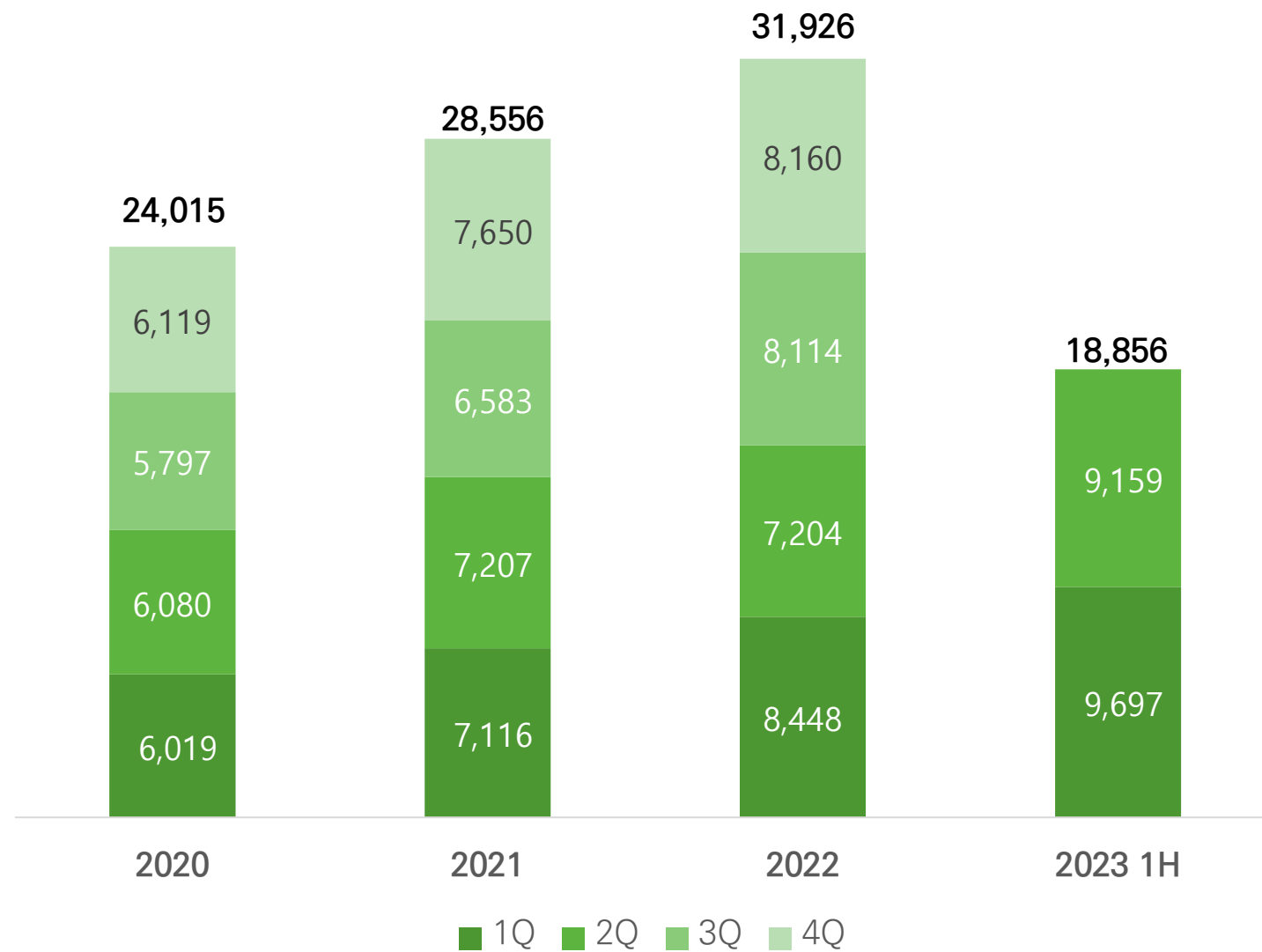

영업이익

(단위 : 백만원, %)

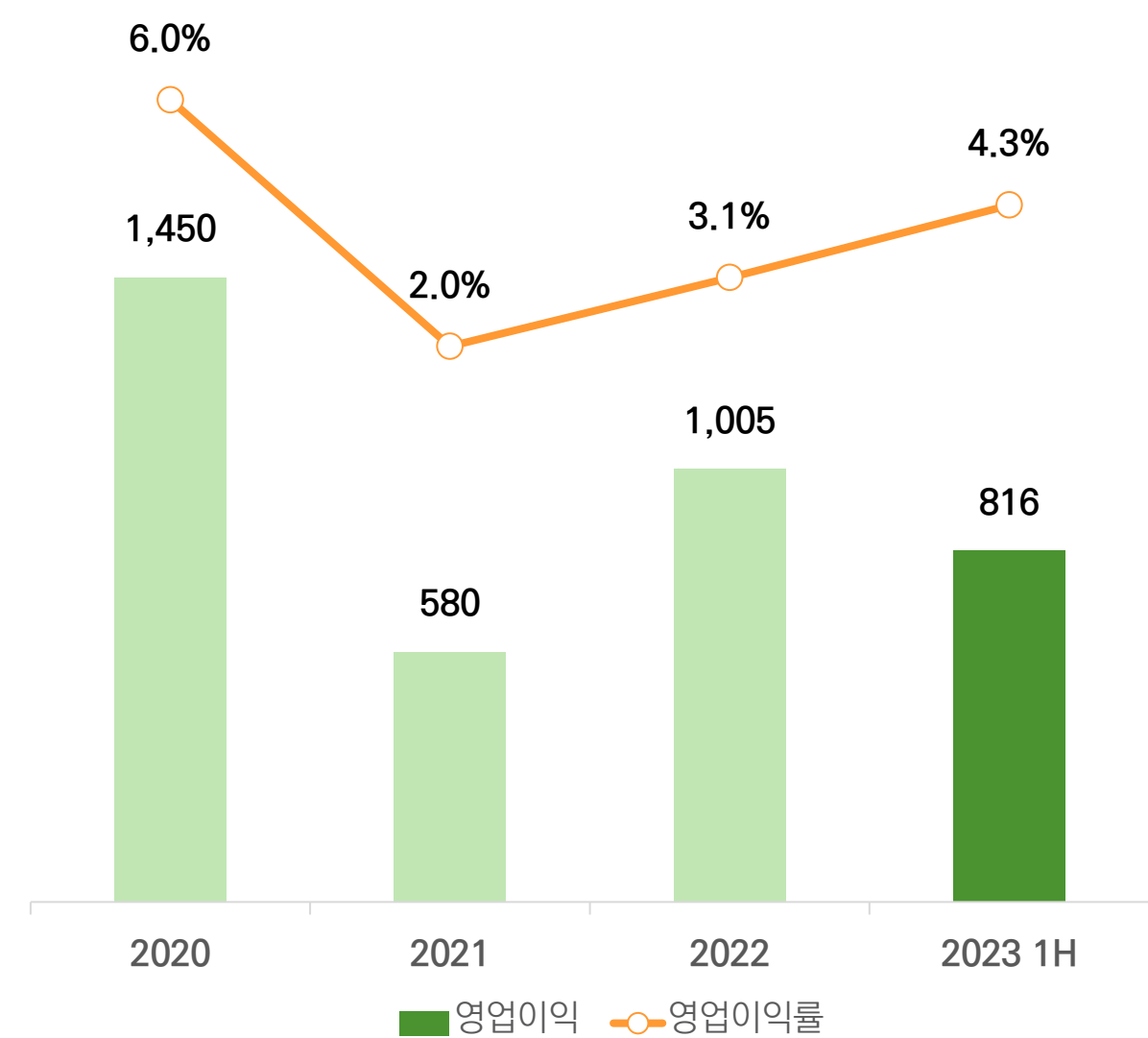

\*연결기준

# 2분기 전년동기대비 매출과 영업이익 동반 성장

매출 YoY +27.1% / QoQ -5.5%    영업이익 YoY +27.7% / QoQ -60.7%

분기별 매출 추이

(단위 : 백만원)

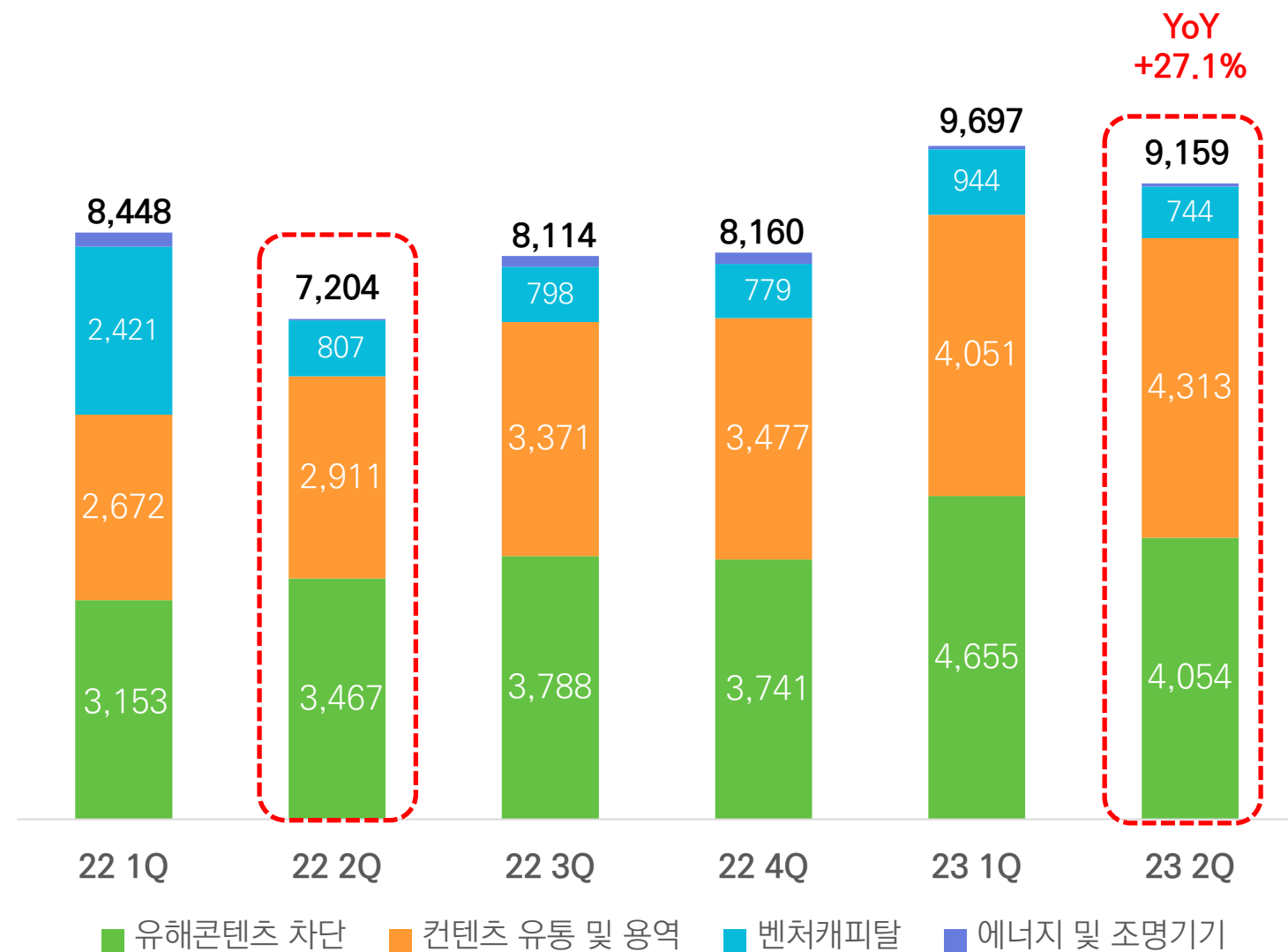

분기별 영업이익 추이

(단위 : 백만원)

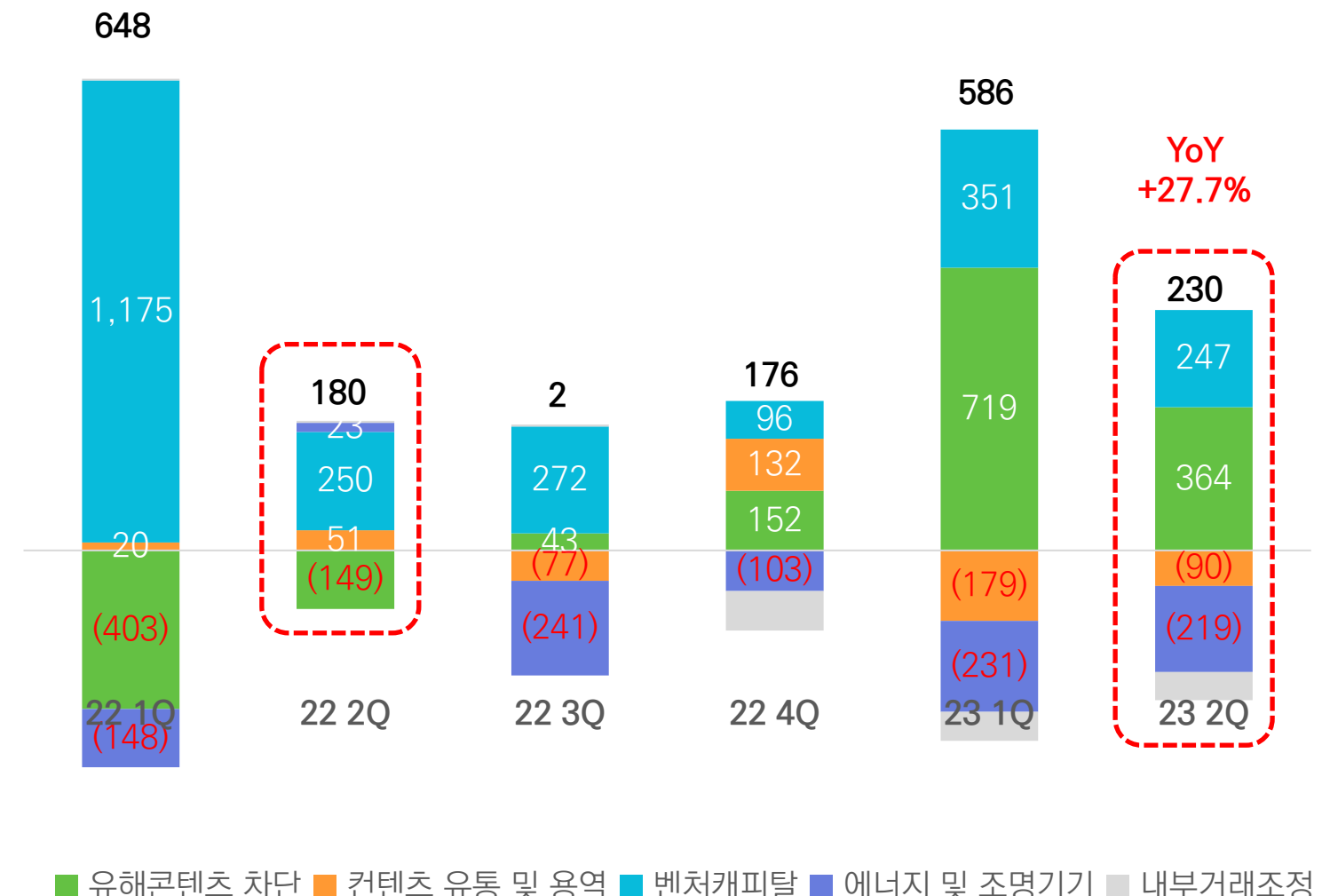

\*연결기준

주) 2023년 1분기 유해콘텐츠 차단 사업의 솔루션 매출 증가





06  
Appendix

# 주요 고객사

국내외 다수의 대기업, 공공기관, 교육기관 등을  
고객으로 하여 안정적으로 서비스 해왔습니다.

차별화된 서비스와 고객 지향 마인드로  
늘 만족을 드릴 수 있도록 최선을 다하겠습니다.

ISP



공공



교육



기업/금융





# 보유 특허

국내 등록 특허 총 37건 (2022년 등록 3건)

그 외 다수의 지적재산권을 취득하여 보유하고 있습니다.

다년간의 노하우와 새로운 기술 개발을 “보여주는”

플랜티넷이 되겠습니다.

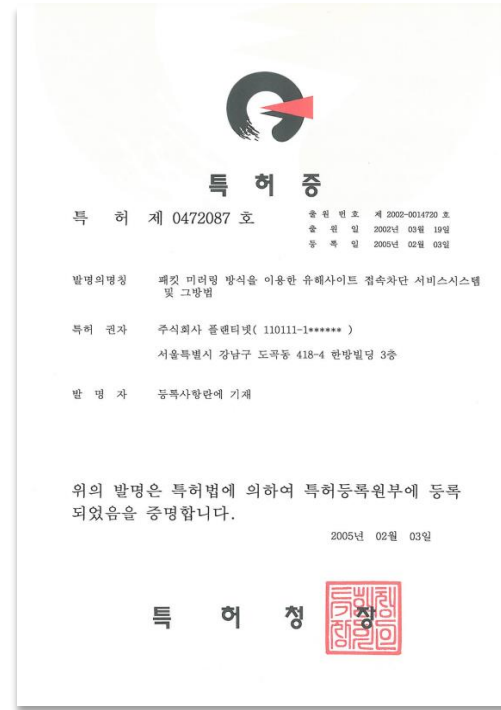

패킷 미러링 방식을 이용한 유해사이트 접속차단 서비스시스템 및 그방법

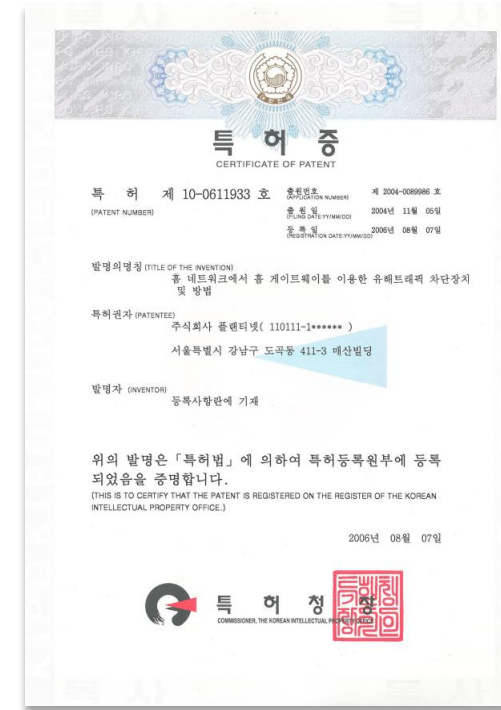

홈 네트워크에서 홈 게이트웨이를 이용한 유해트래픽 차단장치 및 방법

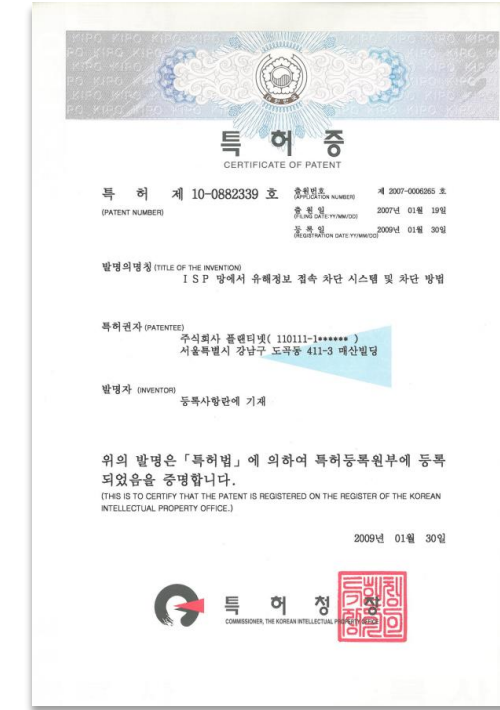

ISP망에서 유해정보 접속 차단 시스템 및 차단 방법



가입자 PC에서의 맞춤형 인터넷 정보 제공을 위한... PC관리 서비스제공 방법



단말의 유해 자원 접근을 관리하는 유해 자원 접근 관리 서버 및 방법



CCTV 기반의 트래킹 서비스 제공 방법 및 장치



스마트 TV 동영상 시간 제어 및 유해동영상 필터링을 위한 장치 및 방법

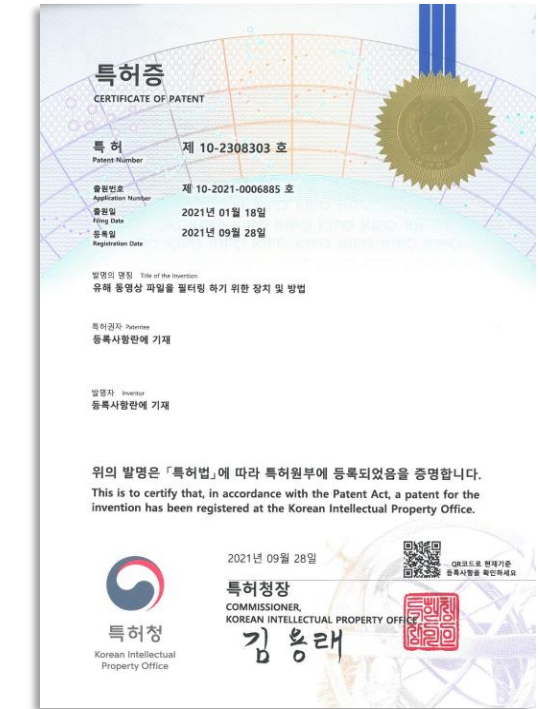

유해 동영상 파일을 필터링 하기 위한 장치 및 방법



# 플랜티엠 사업소개

토탈 디지털 서비스 플랫폼을 (Total Digital Service Platform) 제공하는 기업입니다.

리테일 공간에 필요한 모든 디지털 서비스,  
**‘샵 매니지먼트 토탈 플랫폼’**으로 만나다



Digital Signage

디지털 사이니지

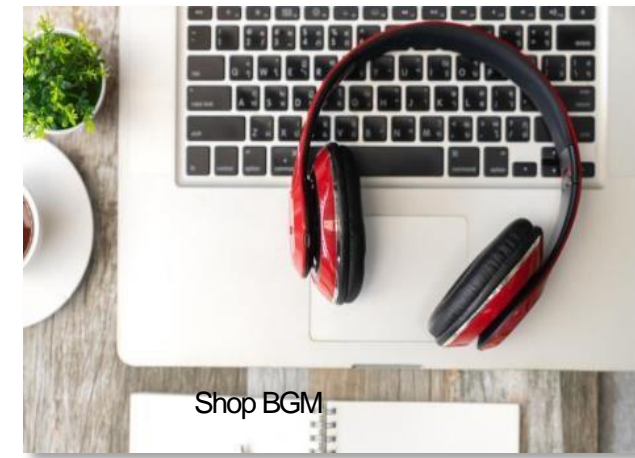

Shop BGM

매장음악서비스



Digital Contents

디지털 콘텐츠  
(영상, 잡지, 신문)



키오스크



광고



Security / Control

보안/관제



# 플랜티엠 사업소개

설치 및 운영 사례

국내 최대 클라이언트 브랜드 & 서비스 제공 매장 보유  
(200여개 브랜드, 약 35,000여 매장)



KT&G 릴 미니멀리움 <싱글보드>



KFC <멀티보드>



서브웨이 <멀티보드>

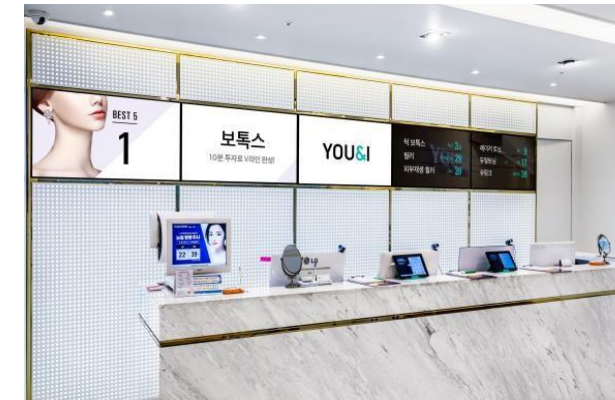

유엔아이피부과 <멀티보드>



KT&G 릴 미니멀리움 <멀티비전>



마리나베이 호텔 <키오스크>



롯데몰 <키오스크>

## 요약 재무제표(연결)

연결 손익계산서			
(단위 : 백만원)	2021	2022	2023 1H
영업수익	28,556	31,926	18,856
영업비용	27,976	30,921	18,040
종업원급여	13,587	13,837	6,812
상품 및 기타구입비용	1,623	2,633	3,216
지급수수료	4,063	5,097	2,817
감가상각비 및 상각비	1,880	2,071	980
소모품비	700	306	526
임차료	168	169	64
외주비	4,584	4,769	2,602
기타영업비용	1,371	2,039	1,023
<b>영업이익</b>	<b>580</b>	<b>1,005</b>	<b>816</b>
<i>영업이익률</i>	<i>2.0%</i>	<i>3.1%</i>	<i>4.3%</i>
법인세비용차감전순이익	11,629	-2,189	1,826
당기순이익(당기순손실)	8,855	-1,709	1,348

연결 재무상태표			
(단위 : 백만원)	2021	2022	2023 1H
유동자산	35,498	42,136	44,345
비유동자산	58,674	49,265	47,959
<b>자산총계</b>	<b>94,172</b>	<b>91,400</b>	<b>92,304</b>
유동부채	9,268	10,866	12,493
비유동부채	3,195	3,179	2,752
<b>부채총계</b>	<b>12,463</b>	<b>14,045</b>	<b>15,245</b>
지배기업지분	70,136	67,236	66,940
자본금	4,480	8,311	8,311
자본잉여금	24,192	20,389	20,422
기타자본항목	-8,711	-8,407	-8,193
기타포괄손익누계액	224	566	624
이익잉여금	49,951	46,377	45,776
비지배지분	11,572	10,119	10,119
<b>자본총계</b>	<b>81,709</b>	<b>77,355</b>	<b>77,059</b>
<b>부채와 자본총계</b>	<b>94,172</b>	<b>91,400</b>	<b>92,304</b>



## 요약 재무제표(별도)

연결 손익계산서			
(단위 : 백만원)	2021	2022	2023 1H
영업수익	8,539	11,083	7,085
영업비용	9,772	11,595	6,266
종업원급여	4,934	6,403	2,902
상품 및 기타구입비용	1,777	316	800
지급수수료	651	1,038	616
감가상각비 및 상각비	820	1,122	562
소모품비	183	208	452
임차료	31	53	25
외주비	668	1,372	462
기타영업비용	708	1,083	447
<b>영업이익</b>	<b>-1,233</b>	<b>-512</b>	<b>819</b>
영업이익률	-14.4%	-4.6%	11.5%
법인세비용차감전순이익	-205	949	1,848
당기순이익(당기순손실)	-82	213	1,526

연결 재무상태표			
(단위 : 백만원)	2021	2022	2023 1H
유동자산	10,877	15,049	15,805
비유동자산	52,246	47,218	47,233
<b>자산총계</b>	<b>63,123</b>	<b>62,267</b>	<b>63,038</b>
유동부채	3,431	2,922	3,759
비유동부채	738	1,562	1,255
<b>부채총계</b>	<b>4,169</b>	<b>4,484</b>	<b>5,014</b>
자본금	4,480	8,311	8,311
자본잉여금	24,445	20,589	20,623
기타자본항목	-8,413	-8,108	-7,895
기타포괄손익누계액	-673	-296	-296
이익잉여금	39,114	37,287	37,281
<b>자본총계</b>	<b>58,954</b>	<b>57,783</b>	<b>58,024</b>
<b>부채와 자본총계</b>	<b>63,123</b>	<b>62,267</b>	<b>63,038</b>

**Planty**.net